

Honeywell

krom
schroder

Manomètres KFM, RFM

Information technique · F

10 Edition 01.17

- Résistants à la surpression
- Précision d'affichage élevée
- Réglage du zéro



Sommaire

Manomètres KFM, RFM	1	6.4 Dispositif de protection contre la surpression UDS	12
Sommaire	2	7 Caractéristiques techniques	13
1 Application	3	7.1 Dimensions hors tout	14
1.1 Exemples d'application	4	8 Convertir les unités	15
1.1.1 Contrôle des manques de pression de gaz	4	9 Cycles de maintenance	15
1.1.2 Contrôle de la pression différentielle	4	Réponse	16
1.1.3 Contrôleur de position fermeture	4	Contact	16
2 Certifications	5		
3 Fonctionnement	6		
3.1 RFM	6		
3.2 KFM	7		
4 Sélection	8		
4.1 KFM, RFM	8		
4.1.1 Tableau de sélection	8		
4.1.2 Code de type	8		
5 Directive pour l'étude de projet	9		
5.1 Montage	9		
5.2 Position de montage	9		
5.3 Applications extérieures	9		
5.4 À-coups de pression	9		
5.5 Réglage du zéro	9		
5.6 Oxygène et acétylène	10		
5.6.1 Version de sécurité	10		
5.7 Ouverture de décharge de pression	10		
5.8 Précision de l'affichage	10		
5.8.1 Erreur d'affichage	10		
5.8.2 Classes de précision	10		
6 Accessoires	11		
6.1 Robinet de manomètre manuel DH	11		
6.1.1 Caractéristiques techniques	11		
6.2 Robinet d'arrêt de manomètre MH	11		
6.2.1 Caractéristiques techniques	11		
6.3 Garniture d'étanchéité de manomètre	12		

1 Application

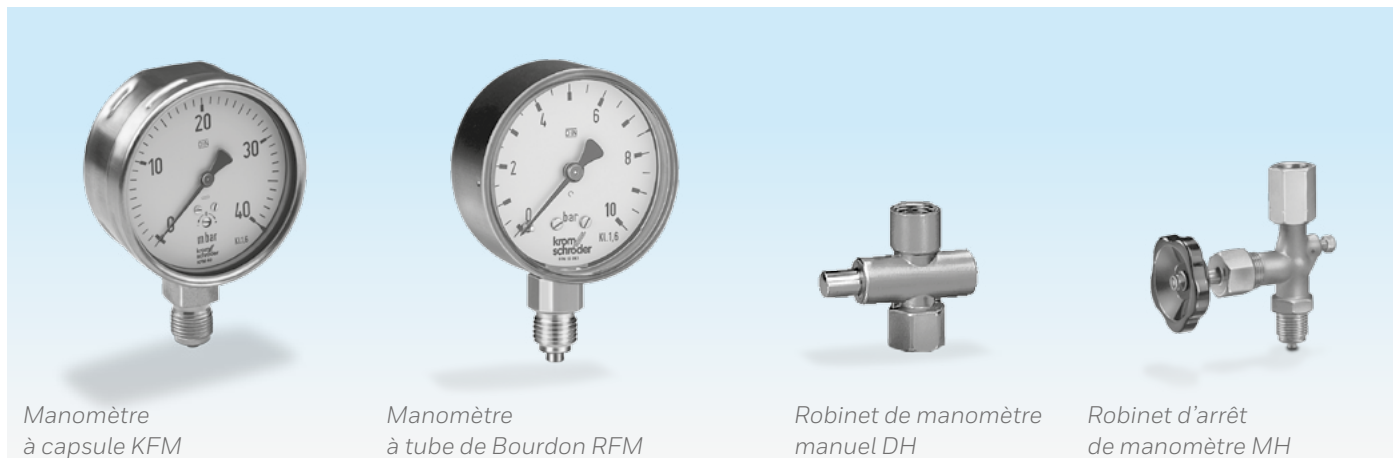

Manomètre
à capsule KFM

Manomètre
à tube de Bourdon RFM

Robinet de manomètre
manuel DH

Robinet d'arrêt
de manomètre MH

Les manomètres à capsule et à tube de Bourdon sont des manomètres mécaniques comportant des éléments de mesure élastiques.

Ils servent à afficher des pressions statiques d'air et de gaz.

Manomètre à capsule KFM

Les manomètres à capsule selon EN 837-3 sont utilisés pour mesurer des pressions faibles jusqu'à 400 mbar maximum. Le fluide mesuré doit être sec et propre.

Manomètre à tube de Bourdon RFM

Les manomètres à tube de Bourdon selon EN 837-1 sont utilisés pour mesurer des pressions élevées jusqu'à 16 bar.

Afin de protéger le manomètre contre les variations de pression, il est possible de monter un robinet de manomètre manuel DH ou un robinet d'arrêt de manomètre MH comme dispositif d'arrêt entre la ligne de mesure et le manomètre.

1.1 Exemples d'application

1.1.1 Contrôle des manques de pression de gaz

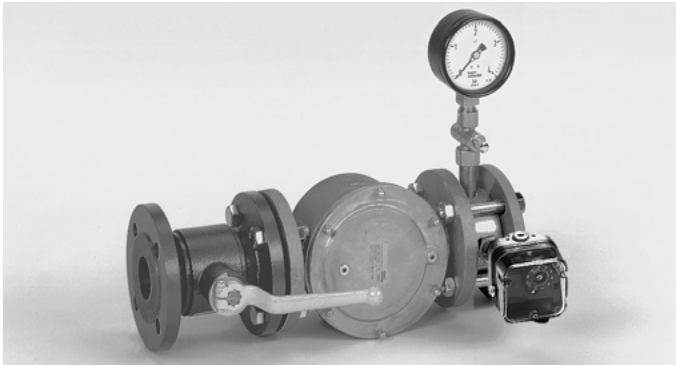

Pour contrôler la pression amont gaz minimale à l'aide du robinet de manomètre manuel DH

1.1.2 Contrôle de la pression différentielle

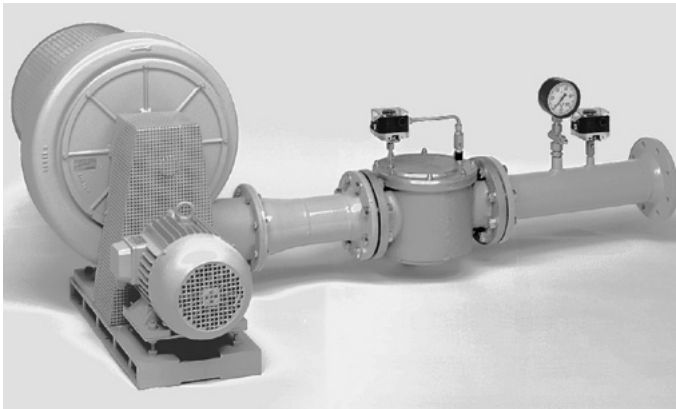

Affichage de l'alimentation en air de combustion

1.1.3 Contrôleur de position fermeture

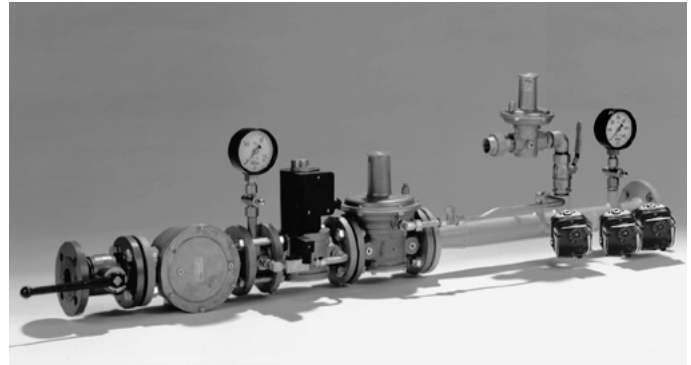

Clapet de sécurité électronique SAV avec contrôle de position fermeture des appareils en aval

2 Certifications

Certificats – voir Docuthek.

Conformément à la directive « équipements sous pression » 2014/68/EU article 3 et annexe II, diagramme 1, les manomètres électroniques à plage d’affichage ≤ 200 bar sont régis par l’article 3.3 de la directive et ils ne peuvent pas porter le marquage « CE ».

DH : répond aux exigences de la



– Directive « appareils à gaz » (2009/142/EC)

DH, MH : répondent aux exigences de la

– DVGW VP 308:2004

Union douanière eurasiatique



Les produits DH, MH 15 et UDS correspondent aux spécifications techniques de l’Union douanière eurasiatique.

Certificat métrologique

Les produits KFM et RFM disposent d’un certificat métrologique répondant au standard russe.

Le produit KFM dispose d’un certificat métrologique répondant au standard biélorusse.

3 Fonctionnement

3.1 RFM

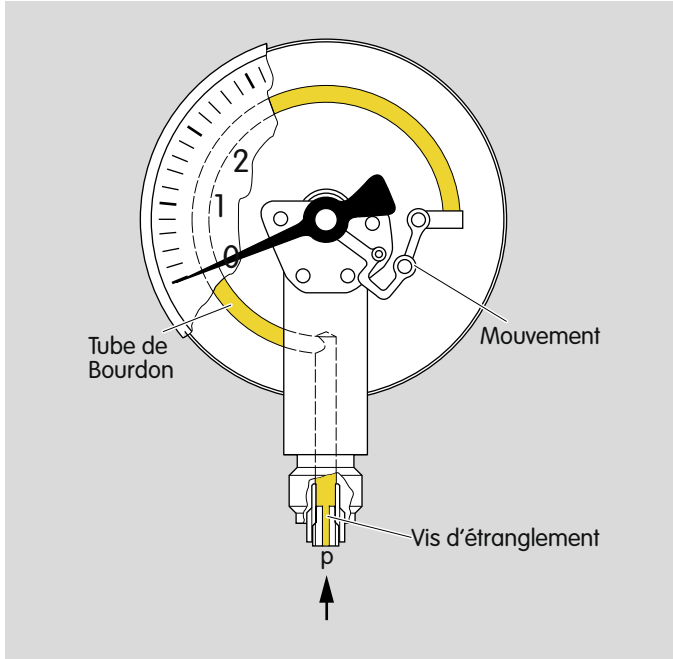

Une vis d'étranglement peut être utilisée afin d'atténuer les à-coups de pression de courte durée.

Sur demande, le RFM est également disponible en version chimique avec un corps et un système de mesure en acier inox.

L'élément de mesure d'un manomètre à tube de Bourdon est un tube enroulé en forme de cercle ou de spirale et courbé en forme de C comme illustré.

Lors de l'application de pression, le tube de Bourdon tente de revenir à sa position d'origine et de se dérouler. Le déplacement résultant, c.-à-d. l'augmentation du rayon, agit sur le mouvement et se traduit finalement par un mouvement circulaire pouvant être lu.

3.2 KFM

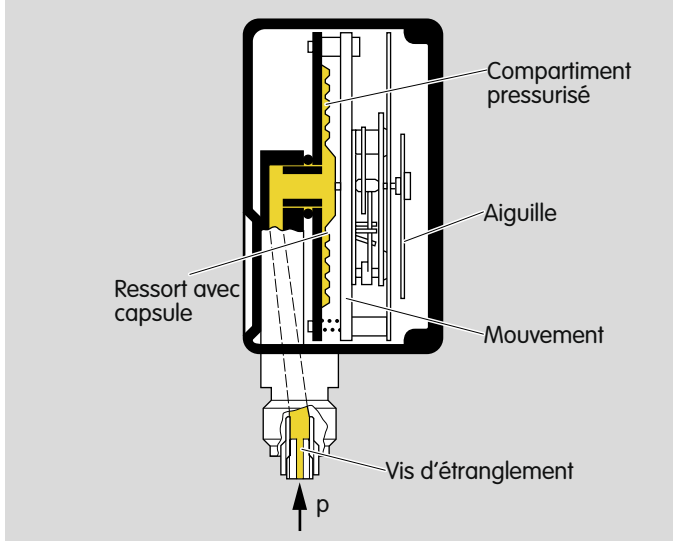

Le manomètre à capsule KFM inclut un compartiment pressurisé fermé (cellule de charge). Une vis d'étranglement peut être utilisée afin d'atténuer les à-coups de pression de courte durée. Sur le KFM, la vis d'étranglement avec un diamètre d'alésage = 0,3 mm est montée en série.

La cellule de charge comprend une membrane brasée sur une plaque de base. Le gaz à mesurer est envoyé dans la cellule de charge par un orifice. Sous l'effet de la pression, celle-ci se déforme vers l'extérieur. Le mouvement de levage résultant est transmis à un mou-

vement et se traduit alors par un mouvement circulaire qui peut être lu.

Sur demande, le KFM est également disponible en version chimique avec un corps et un système de mesure en acier inox.

4 Sélection

4.1 KFM, RFM

La plage d'affichage sélectionnée devrait garantir une charge ne dépassant pas 75 % de la valeur de l'échelle en cas de sollicitation statique ou 65 % de la valeur de l'échelle en cas de sollicitation dynamique.

4.1.1 Tableau de sélection

	25 - 400	2500	0,6 - 16	0,6 - 5	10 - 230	R	TN	B	U	63	100	M*
KFM	●	●				●		●	●	●		●
RFM			●			●		●		●	●	●
KFM P				●			●	●		●	●	●
RFM P					●		●	●		●	●	●

● = standard, ○ = option

* Sur demande

Exemple de commande

KFM 25RB63

4.1.2 Code de type

Code	Description
KFM	Manomètre à capsule
RFM	Manomètre à tube de Bourdon
P	Gamme T
20	Plage de mesure KFM : -20 à +20 bar
25	0 à 25 mbar
40	0 à 40 mbar
60	0 à 60 mbar
100	0 à 100 mbar
160	0 à 160 mbar
250	0 à 250 mbar
400	0 à 400 mbar
2500	0 à 2500 Pa
0,6	Plage de mesure RFM : 0 à 0,6 bar
1,6	0 à 1,6 bar
4	0 à 4 bar
6	0 à 6 bar
10	0 à 10 bar
16	0 à 16 bar
0,6	Plage de mesure KFM P : 0 à 0,6 psi
1,0	0 à 1,0 psi
1,6	0 à 1,6 psi
2,5	0 à 2,5 psi
4,0	0 à 4,0 psi
5,0	0 à 5,0 psi
10	Plage de mesure RFM P : 0 à 10 psi
23	0 à 23 psi
60	0 à 60 psi
150	0 à 150 psi
230	0 à 230 psi
R	Broche de raccordement avec filetage droit
TN	Filetage NPT
B	Suppression
U	Suppression et dépression
63	Diamètre gradué visible 63 mm
100	Diamètre gradué visible 100 mm
M	Version chimique

5 Directive pour l'étude de projet

Les manomètres ne peuvent être utilisés qu'aux fins de visualisation et non comme élément d'un dispositif de sécurité pour assurer une protection contre tout dépassement de limites autorisées (accessoires de sécurité).

5.1 Montage

Respecter le rayon de rotation et la distance entre l'appareil et une éventuelle paroi – au minimum 60 mm (2,4»). L'ouverture de décharge de pression ne doit pas être obstruée par des parties d'appareil ou de la saleté.

Le manomètre doit être à l'abri des vibrations et être fixé de manière à favoriser une bonne lecture. Si le lieu de montage du manomètre est exposé à des vibrations mécaniques, un manomètre avec remplissage de liquide doit être monté.

Utiliser un matériau d'étanchéité approuvé.

Le matériau d'étanchéité et les copeaux ne doivent pas pénétrer dans le boîtier ! Installer un filtre en amont de chaque installation.

5.2 Position de montage

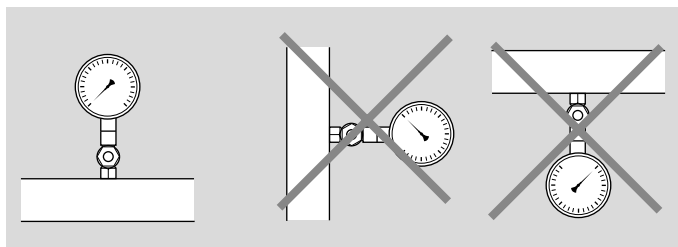

5.3 Applications extérieures

En cas d'utilisation extérieure, la formation de condensation peut gêner la lecture.

Une autre possibilité est d'utiliser un manomètre rempli de glycérine. Dans le cas de manomètres avec remplissage de liquide, on notera toutefois que la viscosité du liquide de remplissage augmente au fur et à mesure que la température ambiante diminue. Cela ralentit l'affichage.

5.4 À-coups de pression

En cas d'à-coups de pression de courte durée de l'ordre de la ms, le manomètre peut être protégé contre une destruction grâce à une vis d'étranglement. La vis d'étranglement réduit la section d'entrée, ce qui ralentit la variation de pression dans l'élément de mesure. Sur le KFM, la vis d'étranglement avec un diamètre d'alésage = 0,3 mm est montée en série.

À des pressions plus élevées dans la durée, nous recommandons d'installer le dispositif de protection contre la surpression UDS en amont du manomètre, voir page 11 (Accessoires).

5.5 Réglage du zéro

Un réglage du zéro est possible sur le KFM et le RFM Ø 100.

5.6 Oxygène et acétylène

Les manomètres pour oxygène et acétylène doivent en tant que manomètres de sécurité être conformes à la version S2 ou S3. Les parties du manomètre en contact avec le gaz doivent toujours être exemptes d'huile et de graisse. Seuls les lubrifiants adaptés à l'oxygène à la pression maximale de service sont autorisés.

La mention « oxygen » en anglais et le symbole international correspondant à « Exempt d'huile et de graisse » (symbole O248 selon ISO 7000 avec le signe d'interdiction) doivent être apposés sur les cadrans.

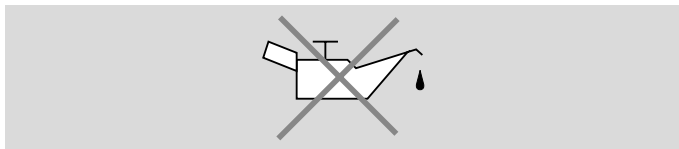

5.6.1 Version de sécurité

Marquage	Explication
0	Manomètre sans ouverture de décharge de pression
S1	Manomètre avec ouverture de décharge de pression
S2	Manomètre de sécurité sans paroi incassable
S3	Manomètre de sécurité avec paroi incassable

5.7 Ouverture de décharge de pression

Le RFM comporte une ouverture de décharge de pression sur le corps. Nous recommandons de ventiler l'appareil en sectionnant le raccord fileté sur le bouchon de remplissage pour l'équilibrage de la pression intérieure.

5.8 Précision de l'affichage

5.8.1 Erreur d'affichage

Une limite d'erreur valable à une température ambiante de +20 °C est indiquée sur le cadran du manomètre. Les températures qui s'en écartent ont une influence sur l'affichage du manomètre. L'écart admissible peut être égal à env. +0,4 % de la valeur finale de l'échelle pour une augmentation de la température de 10 °C. Pour une diminution de la température de 10 °C, il est d'env. -0,4 % de la valeur finale de l'échelle.

5.8.2 Classes de précision

La classe de précision indique la limite d'erreur de la valeur indiquée, exprimée en +/- % de la valeur mesurée, voir page 13 (Précision de l'affichage).

6 Accessoires

6.1 Robinet de manomètre manuel DH

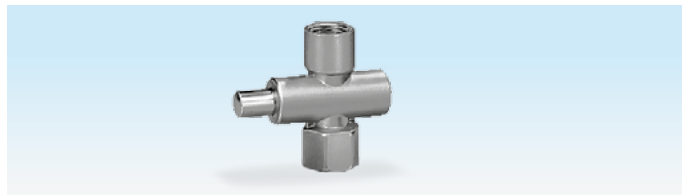

Le robinet de manomètre manuel DH sert de dispositif d'arrêt entre la ligne de mesure et le manomètre. Il permet une dépressurisation durable du manomètre. Le robinet est actionné pour mettre le manomètre en pression et afficher la pression de service.

6.1.1 Caractéristiques techniques

Pour gaz naturel, gaz de ville, GPL (gazeux) et air.

Température ambiante : 0 à +70 °C (32 à 158 °F).

Pression amont p_U maxi. : 4 bar (58 psi).

Raccordement : DH 8R50 : Rp 1/4 (NPT 1/4),
DH 15R50 : Rp 1/2 (NPT 1/2).

Matériau : laiton nickelé.

DH 8R50 : n° réf. 03152141,

DH 15R50 : n° réf. 03152149,

DH 8TN50 : n° réf. 03152142,

DH 15TN50 : n° réf. 03152155.

6.2 Robinet d'arrêt de manomètre MH

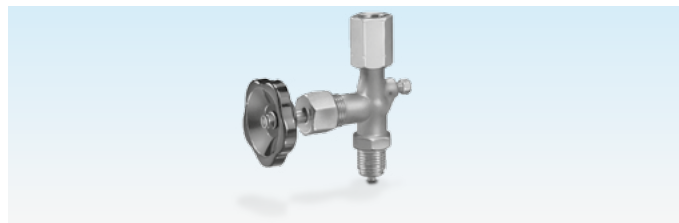

Le robinet d'arrêt de manomètre MH peut être utilisé jusqu'à 100 bar maxi. Pour un réglage du zéro sur le manomètre, la pression contenue entre le manomètre et le robinet peut être purgée à l'aide de la vis à six pans sur le MH.

6.2.1 Caractéristiques techniques

Pour gaz naturel, gaz de ville, GPL (gazeux) et air.

MH..M : biogaz.

Température ambiante : -10 à +70 °C (50 à 158 °F).

Pression amont p_U maxi. : 100 bar (1450 psi).

Raccordement : G 1/2, DIN ISO 228, Partie 1.

Matériau :

MH : laiton,

MH..M : acier inox 1.457.

MH 15 : n° réf. 03150191,

MH 15M, pour fluides agressifs : n° réf. 03150192.

6.3 Garniture d'étanchéité de manomètre

Une garniture d'étanchéité doit être installée entre le manomètre et le robinet de manomètre manuel DH.

Raccord ¼", Cu : n° réf. 03110617,
raccord ½", Cu : n° réf. 03110615,
biogaz, raccord ½", PTFE : n° réf. 03110711.

6.4 Dispositif de protection contre la surpression UDS

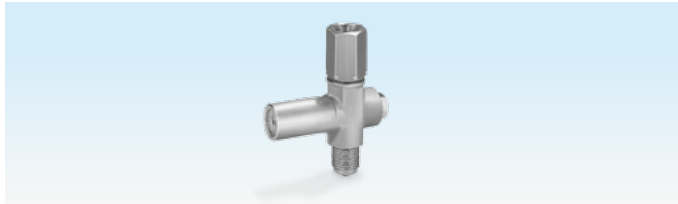

Aussitôt que des surpressions dépassent la pression de fermeture réglée sur l'UDS, le dispositif de protection contre la surpression UDS se ferme et protège le manomètre contre tout dommage.

L'UDS comporte un filetage G ½.

Matériau :

UDS : laiton,

UDS..M : acier inox 1.457.

	Plage de réglage
UDS 2,5	0,4 – 2,5 bar (5,8 – 36,3 psi)
UDS 6,0	2 – 6 bar (29 – 87 psi)
UDS 25	5 – 25 bar (72,5 – 363 psi)

UDS 2,5 : n° réf. 03150621,
UDS 6,0 : n° réf. 03150623,
UDS 25 : n° réf. 03150625.

Pour les fluides agressifs :
UDS 2,5M : n° réf. 03150622,
UDS 6,0M : n° réf. 03150624,
UDS 25M : n° réf. 03150626.

En usine, l'UDS est réglé sur la valeur moyenne de la plage de réglage.

7 Caractéristiques techniques

Types de gaz : gaz naturel, GPL (gazeux) ou air propre ; autres types de gaz sur demande. Le gaz doit être propre et sec dans toutes les conditions de température et sans condensation.

Ammoniac et hydrogène (pour la version chimique) : les pièces en contact avec le fluide doivent être en acier inox.

Domaine d'application selon la norme EN 837-2 : la pression du fluide à mesurer ne peut dépasser la valeur finale de l'échelle du manomètre que par des à-coups de pression de courte durée.

	Type de sollicitation		
	Arrêt	Transition	Courte durée
KFM, RFM	0,75 x valeur finale de l'échelle	0,67 x valeur finale de l'échelle	1,3 x valeur finale de l'échelle

Précision de l'affichage

	Classe	Erreur d'affichage (temp. normale + 20 °C)
KFM	1,6	Fluctuation de température de 10 °C ± 0,6 % de la valeur finale de l'échelle
RFM..63	1,6	Fluctuation de température de 10 °C ± 0,4 % de la valeur finale de l'échelle
RFM..100	1,0	Fluctuation de température de 10 °C ± 0,4 % de la valeur finale de l'échelle

Version de sécurité selon EN 837-2

Fluide	gaz (oxygène et ammoniac exclus)	
Corps	sans remplissage de liquide	
Type	KFM..63, RFM..63	KFM..100, RFM..100
Plage d'affichage	≤ 25 bar (363 psi)	≤ 25 bar (363 psi)
Version de sécurité*	0	S1

* 0 = manomètres sans ouverture de décharge de pression
S1 = manomètres avec ouverture de décharge de pression

Température ambiante et du fluide :

-20 à +60 °C (-4 à +140 °F).

Température d'entreposage : -20 à +40 °C

(-4 à +104 °F).

Type de protection :

KFM..63, RFM..63 : IP 32,

KFM..100, RFM..100 : IP 54.

Raccordement

	Raccord en laiton	EN 837	Surpan
KFM..100	G ½B	Partie 3	Surpan 22
KFM..63	G ¼B	Partie 3	Surpan 14
RFM..100	G ½B	Partie 1	Surpan 22
RFM..63	G ¼B	Partie 1	Surpan 14

Corps : acier inox.

Poids :

KFM..63 : 189 g (0,416 lbs),

KFM..100 : 474 g (1,04 lbs),

RFM..63 : 136 g (0,299 lbs),

RFM..100 : 531 g (1,17 lbs).

7.1 Dimensions hors tout

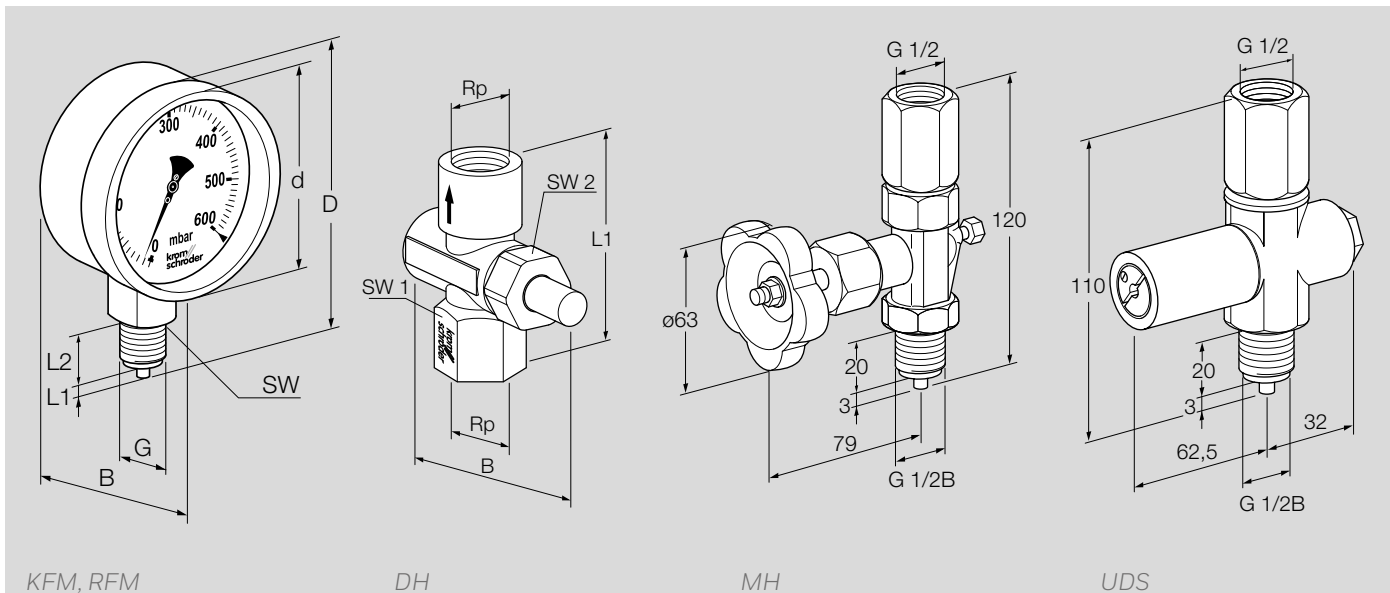

Type	Raccord R	d	D	B	L1	L2	Surpan
KFM ..63, RFM ..63 KFM P..63TN, RFM P..63TN	G 1/4B NPT -18	63 mm 2,5"	86 mm 3,4"	29,5 mm 1,2"	2 mm 0,08"	13 mm 0,5"	Surpan 14
KFM ..100, RFM ..100 KFM ..100TN, RFM ..100TN	G 1/2B NPT -14	100 mm 3,9"	139,5 mm 5,5"	49 mm 1,9"	3 mm 0,12"	20 mm 0,8"	Surpan 22

Type	Raccord Rp	B	L	Surpan 1	Surpan 2
DH 8 DH 8TN	Rp 1/4 1/4 NPT	64 mm 2,5"	53,5 mm 2,1"	Surpan 19	Surpan 22
DH 15 DH 15TN	Rp 1/2 1/2 NPT	64 mm 2,5"	71,5 mm 2,8"	Surpan 19	Surpan 26

8 Convertir les unités

voir www.adlatus.org

9 Cycles de maintenance

Nous recommandons de procéder à une vérification du fonctionnement une fois par an.

Réponse

Vous avez à présent la possibilité de nous faire part de vos critiques sur ces « Informations techniques (TI) » et de nous communiquer votre opinion afin que nous continuions à améliorer nos documents et à adapter ceux-ci à vos besoins.

Clarté

Information trouvée rapidement
Longue recherche
Information non trouvée
Suggestions
Aucune déclaration

Approche

Compréhensible
Trop compliqué
Aucune déclaration

Nombre de pages

Trop peu
Suffisant
Trop volumineux
Aucune déclaration



Usage

Familiarisation avec les produits
Choix des produits
Étude de projet
Recherche d'informations

Navigation

Je me repère facilement
Je me suis « égaré »
Aucune déclaration

Ma branche d'activité

Secteur technique
Secteur commercial
Aucune déclaration

Remarques

Contact

Elster GmbH
Postfach 2809 · 49018 Osnabrück
Strothweg 1 · 49504 Lotte (Büren)
Allemagne
Tel +49 541 1214-0
Fax +49 541 1214-370
hts.lotte@honeywell.com
www.kromschroeder.com

Vous trouverez les adresses actuelles de nos représentations internationales sur Internet : www.kromschroeder.de/Weltweit.20.0.html?&L=1

Sous réserve de modifications techniques visant à améliorer nos produits.
Copyright © 2017 Elster GmbH
Tous droits réservés.

